

HOZELOCK



Easy Drip

L'arrosage automatique facile



www.hozelock.com

Pourquoi l'arrosage automatique

Quels sont les bénéfices de l'arrosage automatique?



Avoir du temps libre

Pendant les mois d'été, vos plantes ont besoin d'un apport en eau plus important, impliquant un arrosage journalier qui quelques fois peut devenir une corvée. Les systèmes d'arrosage automatique permettent de s'affranchir de ce travail, et vous donne du temps libre à consacrer à d'autres choses.

Arroser plus efficacement

Les systèmes d'arrosage automatique offrent un arrosage plus contrôlé, directement aux racines, limitant ainsi le gaspillage d'eau par évaporation ou par arrosage excessif et imprécis.

Ceci n'économise pas seulement l'eau, mais également le montant de votre facture de consommation.

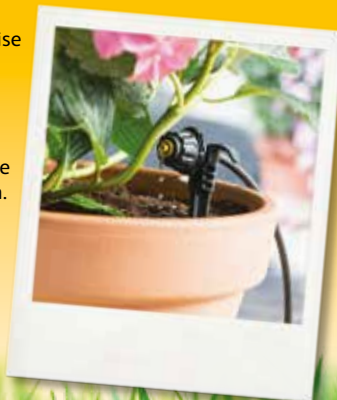

Voir votre jardin en fleurs

Un arrosage excessif ou insuffisant peut entraîner le développement de maladies voire faire mourir vos plantes. Un arrosage régulier et contrôlé permet à vos plantes de se renforcer et de se développer sereinement pour embellir votre jardin.



Profiter davantage

Les systèmes d'arrosage automatique vous permettent de vous absenter avec l'assurance que votre jardin continu d'être arrosé. Fini de déranger les voisins et la famille, ou de retrouver les plantes mortes à son retour.



Pourquoi Easy Drip?

Quels sont les avantages d'Easy Drip?



S'installe facilement en 15 minutes

Régler un système d'arrosage automatique n'a jamais été aussi simple grâce à Easy Drip. Des goutteurs astucieux facilitent l'installation et le réglage, tandis que la gamme épurée vous assure de choisir simplement ce dont vous avez besoin pour votre espace extérieur.

S'adapte facilement à tous les extérieurs

La gamme Easy Drip offre des solutions simples, pour finalement maîtriser, distribuer et répartir l'eau dans votre espace extérieur. Qu'il s'agisse de plantes ou de bordures, Easy Drip s'adapte facilement à vos exigences d'arrosage.



Se règle facilement pour arroser toute taille de plante

Les goutteurs Easy Drip sont complètement réglables, vous permettant de les fermer ou de les ouvrir pour arroser jusqu'à 40 L/h. Ceci vous assure que chaque plante reçoit la bonne quantité d'eau nécessaire à son épanouissement.

Compatible avec tous les systèmes

Que vous ayez déjà un système d'arrosage automatique, ou que vous souhaitiez en installer un pour la première fois, vous pouvez être assurés qu'il n'y aura pas de problèmes de compatibilité. Easy Drip fonctionne harmonieusement avec la plupart des systèmes existants, vous pouvez alors les associer ou les étendre sans difficultés.

Le guide ABC de l'Arrosage Automatique

Le Système d'Arrosage Automatique HOZELOCK a été divisé en 3 parties faciles à comprendre:

A - Robinet

B - Tuyaux

C - Goutteur

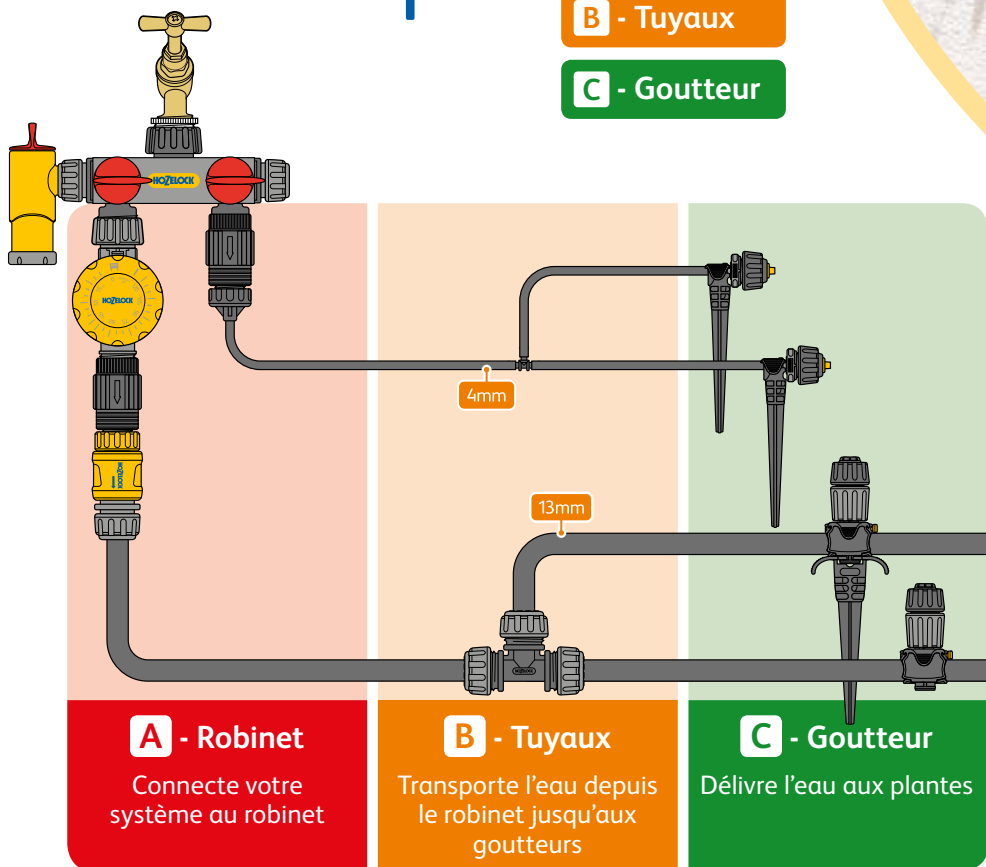

A - Robinet

Connecte votre système au robinet

B - Tuyaux

Transporte l'eau depuis le robinet jusqu'aux goutteurs

C - Goutteur

Délivre l'eau aux plantes



A - Robinet

Programmateur mécanique (2210)

Avantages:

- Réglage manuel de la durée d'arrosage jusqu'à 120 minutes.
- Fonctionne sans piles.
- Adaptateur pour robinet 21mm et 26,5mm.

Régulateur de pression (7022)

Avantages:

- Réduit la pression d'eau en sortie de robinet à 1,5 bars pour une performance optimale.
- Adaptateur pour robinet 26,5mm, et sortie 13mm ou 4mm.

Le raccord robinet est essentiel. Il connecte le système d'arrosage à l'alimentation générale en eau. Toujours utiliser un régulateur de pression pour contrôler la pression de l'eau et garantir la meilleure performance.



A - Robinet

L'avenir de l'Arrosage Automatique



Programmateur Cloud Hozelock

L'Application mobile (disponible pour systèmes Apple et Android) est facile à utiliser et vous permet à distance de régler, d'ajuster ou de stopper temporairement les programmes d'arrosage. Elle vous informe également des conditions météo actuelles et des changements du temps. Le Cloud Hozelock inclut un hub connecté directement à un routeur Internet, qui fournit un système sécurisé aisément réglé sans procédure d'appairage complexe. Le hub est relié au programmateur déporté sur le robinet de votre jardin, qui peut être installé jusqu'à 40 mètres de distance. Chaque hub peut piloter jusqu'à 4 programmeurs déportés qui peuvent être installés à différents endroits de votre jardin.



Le Cloud Hozelock offre une façon simple de contrôler votre arrosage de jardin depuis votre téléphone mobile. Peu importe que vous soyez en vacances ou au travail – vos plantes ne souffriront plus des changements de météo.



Programmateur Cloud (2216)

Avantages:

- Application facile à utiliser pour contrôler l'arrosage de votre jardin depuis votre mobile (systèmes Apple ou Android) avec le hub et le programmateur déporté Hozelock.
- L'Application vous permet à distance d'ajuster, de stopper momentanément et d'ajuster les programmes d'arrosage.
- L'Application inclut une synthèse de la météo locale et des notifications push pour vous tenir informé des tendances météo.
- Idéal pour ajuster les programmes à distance, lorsque vous êtes absent de la maison et que les conditions météo changent.
- Nécessite 2 piles AA et une connexion Internet pour le hub Hozelock.
- Chaque hub peut piloter jusqu'à 4 programmeurs déportés.
- Compatible avec les récupérateurs d'eau de pluie.
- Adaptateur pour robinet 21mm, 26,5mm et 33mm.

Lever & Coucher du soleil

Le meilleur moment pour arroser votre jardin



Programmateurs Sensor

Les meilleurs moments pour arroser votre jardin, pour éviter les brûlures foliaires et l'évaporation de l'eau, sont le lever ou le coucher du soleil. Mais il n'est pas toujours facile de se rendre disponible pour le faire soi-même à ces moments de la journée.

La gamme de programmeurs d'arrosage automatique Hozelock Sensor s'en occupe pour vous, puisqu'ils intègrent un capteur de luminosité qui règle automatiquement vos programmes d'arrosage journalier pour démarrer au lever et au coucher du soleil. Les deux programmeurs sont livrés pré-réglés avec le programme d'arrosage le plus fréquemment utilisé: deux fois par jour pendant 10 minutes; Insérer simplement les piles pour démarrer. 2 modèles sont disponibles, le programmeur Sensor qui arrose automatiquement tous les jours au lever, au coucher ou au lever et au coucher du soleil. Autrement, le programmeur Sensor Plus offre la fonction supplémentaire de fréquence d'arrosage: de tous les jours à une fois par semaine.



Programmeur Sensor (2212)

Avantages:

- Programmeur électronique d'arrosage avec capteur de luminosité qui ajuste automatiquement le programme d'arrosage journalier pour démarrer au lever et au coucher du soleil.
- Arrose une fois ou deux fois par jour, pour une durée de 2, 5, 10, 20, 30 ou 60 minutes.
- Fonction arrosage immédiat de 60 minutes.
- Nécessite 2 piles AA, et intègre une fonction de contrôle du niveau des piles.
- Compatible avec les récupérateurs d'eau de pluie.
- Adaptateur pour robinet 21mm, 26,5mm et 33mm.

Programmeur Sensor Plus (2214)

Avantages:

- Programmeur électronique d'arrosage avec capteur de luminosité qui ajuste automatiquement le programme d'arrosage journalier pour démarrer au lever et au coucher du soleil.
- Arrose une fois ou deux fois par jour, pour une durée de 2, 5, 10, 20, 30 ou 60 minutes.
- Programmes d'arrosage réglables de tous les jours à une fois par semaine.
- Fonction arrosage immédiat de 10 à 60 minutes
- Nécessite 2 piles AA, et intègre une fonction de contrôle du niveau des piles.
- Compatible avec les récupérateurs d'eau de pluie.
- Adaptateur pour robinet 21mm, 26,5mm et 33mm.

HOZELOCK

Tuyau 13mm

Connecteur droit (7017)

Pour créer
une extension
du tuyau
d'alimentation
13mm.



Tuyau souple 20m (7021)

Tuyau 13mm très
flexible, résistant aux
UV, qui transporte
l'eau depuis le
robinet jusqu'aux
goutteurs individuels
positionnés dans le
jardin.



Connecteur en T (7018)

Pour créer une
dérivation
du tuyau
d'alimentation
13mm.



Bouchon fin de ligne (7016)

Pour fermer le
tuyau
d'alimentation
13mm.



Connecteur coudé (7019)

Pour orienter le tuyau 13mm à 90°



Tuyau 4mm

Tuyau d'alimentation 10m (2772)

Tuyau 4mm très
flexible et résistant
aux UV, qui conduit
discrètement
l'eau depuis le
robinet jusqu'aux
goutteurs
individuels
installés dans
les pots, les
jardinières et les
suspensions.



Connecteur en T (7025)

Pour créer une
dérivation du
tuyau 4mm.



Accessoires pour tuyau

“Autres pièces essentielles pour améliorer et adapter votre système



Clips de réparation (7014)

Rebouche les trous du tuyau souple 13mm, lorsque les goutteurs universels sont déplacés vers une nouvelle position.

Avantages:

- Facile et rapide à utiliser avec un joint d'étanchéité
- Compatible avec le tuyau souple 13mm Hozelock
- Peut être retiré et réutilisé si nécessaire



Ecrou d'adaptation (7015)

Adapte le goutteur universel pour connecter le tuyau 4mm ou des goutteurs d'arrosage automatique existants.

Avantages:

- Permet la connexion de goutteurs Hozelock ou autres au goutteur universel, assurant ainsi une complète compatibilité.
- Facile à installer, fournit une connexion rapide et étanche.
- Peut être retiré et réutilisé si nécessaire.



Support (7020)

Un support de fixation innovant, qui peut être utilisé pour fixer les goutteurs et micro-goutteurs universels, les tuyaux 13mm et 4mm exactement là où vous le souhaitez.



Avantages:

- Compatible avec les tuyaux d'alimentation 13mm & 4mm
- Permet aux goutteurs et micro-goutteurs universels d'être positionnés exactement là où vous le souhaitez, fournissant ainsi un arrosage ciblé dans votre jardin.
- Peut être retiré et réutilisé si nécessaire.



Goutteur Universel facile à installer

Idéal pour l'arrosage des bordures, des haies et des potagers



Goutteur Universel (7010 & 7011)

Avantages:

- Le design ingénieux permet de percer le tuyau en douceur et en sécurité, pour une installation étanche et facile.
- Le débit d'eau peut être réglé de 0 à 40 litres par heure, offrant ainsi une maîtrise totale de l'eau apportée à vos plantes.
- Chaque goutteur peut arroser une surface de 1m de diamètre.
- Compatible avec le tuyau souple 13mm
- Fourni avec un support de fixation au sol innovant, pour un positionnement facile et une orientation du goutteur de 0 à 90°.
- Déplacer et re-positionner aisément les goutteurs selon l'évolution de votre jardin.

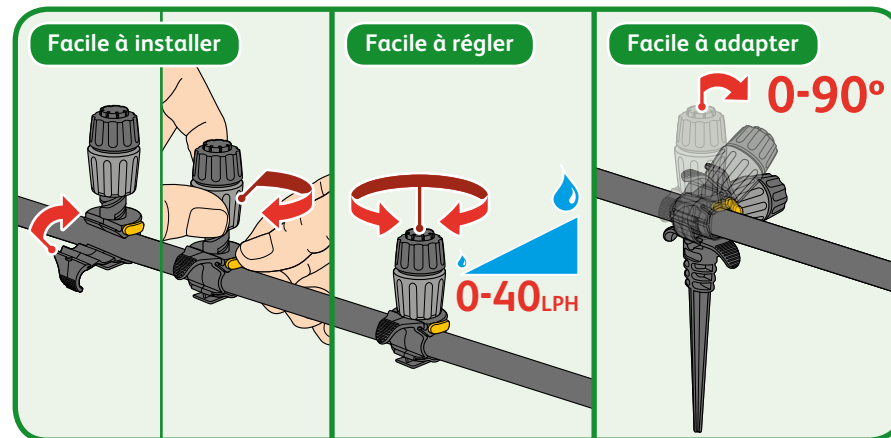

Micro-goutteur facile à installer

Idéal pour l'arrosage des pots, des jardinières et des suspensions



Micro goutteur (7012 & 7013)

Avantages:

- Goutteur fin de ligne facile à installer, compatible avec le micro tuyau 4mm.
- Régule le débit d'eau de 0 à 20 litres par heure, vous donnant ainsi un contrôle total de l'eau délivrée à vos plantes.
- Fourni avec un support de fixation au sol innovant, pour un positionnement facile et une orientation du goutteur de 0 à 90°.
- Design compacte pour une installation discrète.



Facile à installer

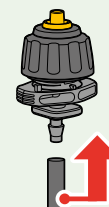

Facile à régler

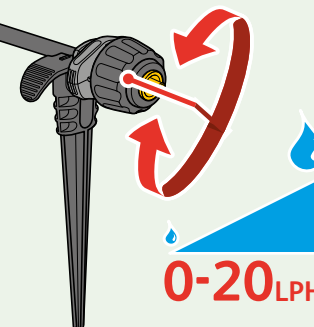

“J’aimerais arroser mes pots et mes jardinières”

Kit complet d'arrosage pour 15 contenants



Les jardinières sont parfaites pour décorer les patios et les fenêtres. Cependant, conserver des plantes en pots nécessite un arrosage régulier sous peine de les voir sécher et mourir.

La solution: Micro Kit Easy Drip (7024)

- Le Micro Kit Easy Drip est facile et rapide à installer, il offre une solution discrète pour assurer le bon arrosage de vos jardinières.
- Le Micro Kit est totalement adaptable, même si vous déplacez vos pots le système Easy Drip se déplacera simplement.
- Chaque Micro goutteur est réglable, ce qui permet de maîtriser la quantité d'eau que reçoit chaque jardinière ou pot.

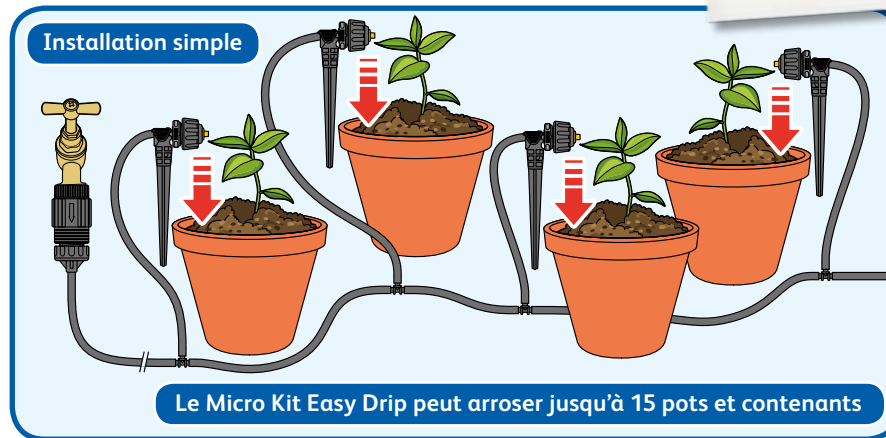
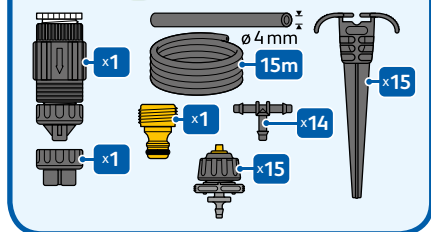

Pots



“J’aimerais arroser mes jardinières suspendues”

Facile à installer et discret

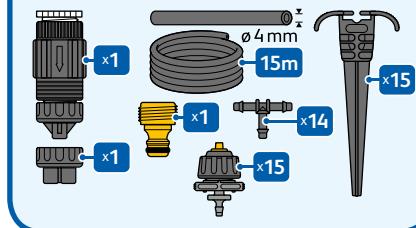

Les jardinières suspendues peuvent être superbes et aident vraiment à décorer la maison. Cependant, elles sont souvent difficiles à atteindre et sont les plus compliquées à maintenir en bonne santé durant l'été.

La solution:

Easy Drip Micro Kit (7024)

- Le Micro kit Easy Drip garantit que vos jardinières suspendues sont arrosées régulièrement, sans avoir à tendre le bras et vous arroser vous-même.
- Les micro tuyaux et goutteurs permettent une installation discrète.
- Règle le débit d'eau de 0 à 20 litres par heure, vous offrant ainsi une parfaite maîtrise de la quantité d'eau donnée à vos plantes.



Installation simple

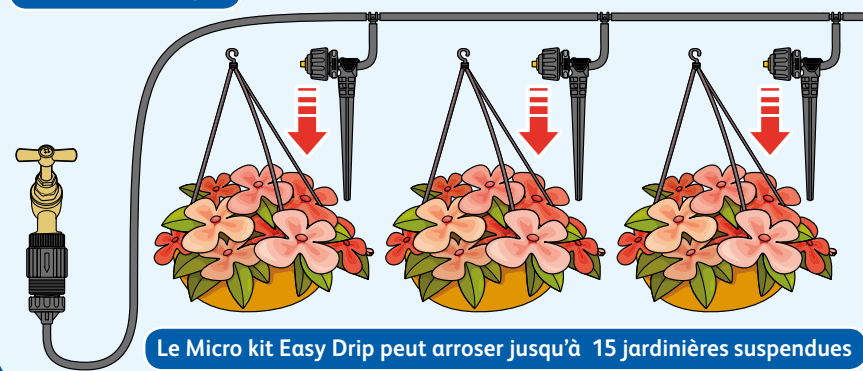

Jardinières suspendues

“J’aimerais arroser un potager”

Kit ajustable jusqu’à 10m² de surface



Faire pousser ses propres légumes est fantastique, cela apporte la satisfaction de les voir grandir et de consommer ensuite la récolte. Apporter l’eau directement aux racines, là où c’est le plus bénéfique, peut être compliqué car l’arrosage asperge souvent le feuillage et s’évapore largement dans l’air.

La solution: Kit Universel Easy Drip (7023)

- Installer un Kit Universel Easy Drip vous permettra de cibler l’arrosage à la racine de vos plantes, garantissant ainsi que vos plantes sont efficacement arrosées avec une évaporation limitée.
- Le kit vous permet d’irriguer une surface de 10m², mais peut être combiné avec d’autres kits pour couvrir une surface plus large.
- Comme votre potager évolue au cours de la saison, vous pouvez simplement repositionner le tuyau souple et les goutteurs universels pour répondre à vos besoins.

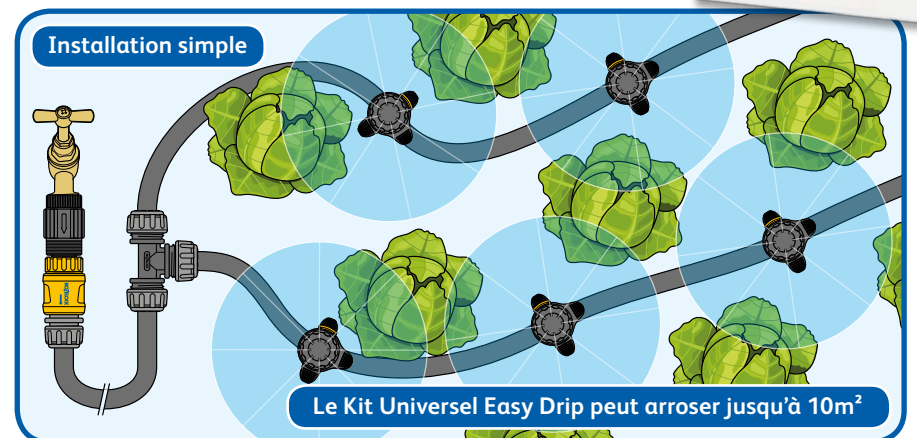
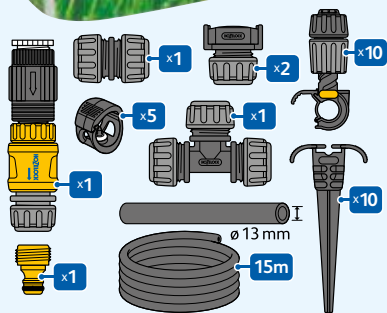

Jardins potagers



Simple à installer

en seulement 15 minutes

S'adapte facilement

à tous les espaces extérieurs

Se règle rapidement

pour arroser toute taille de plante

HOZELOCK
Easy Drip

Hozelock-Exel
891, Route des Frênes - ZI Nord Arnas, BP 30424 - 69653 Villefranche, Cedex.

www.hozelock.com

33679-000

